

# MEISER®



## MARCHES

Edition Juin 2018

Votre distributeur



Réseau de distribution disponible sur demande - Tel: 03 21 64 54 40 - Email: [p.maugis@meiser.fr](mailto:p.maugis@meiser.fr) - [www.meiser.fr](http://www.meiser.fr)



# ESCALIER APH\*

# MEISER®

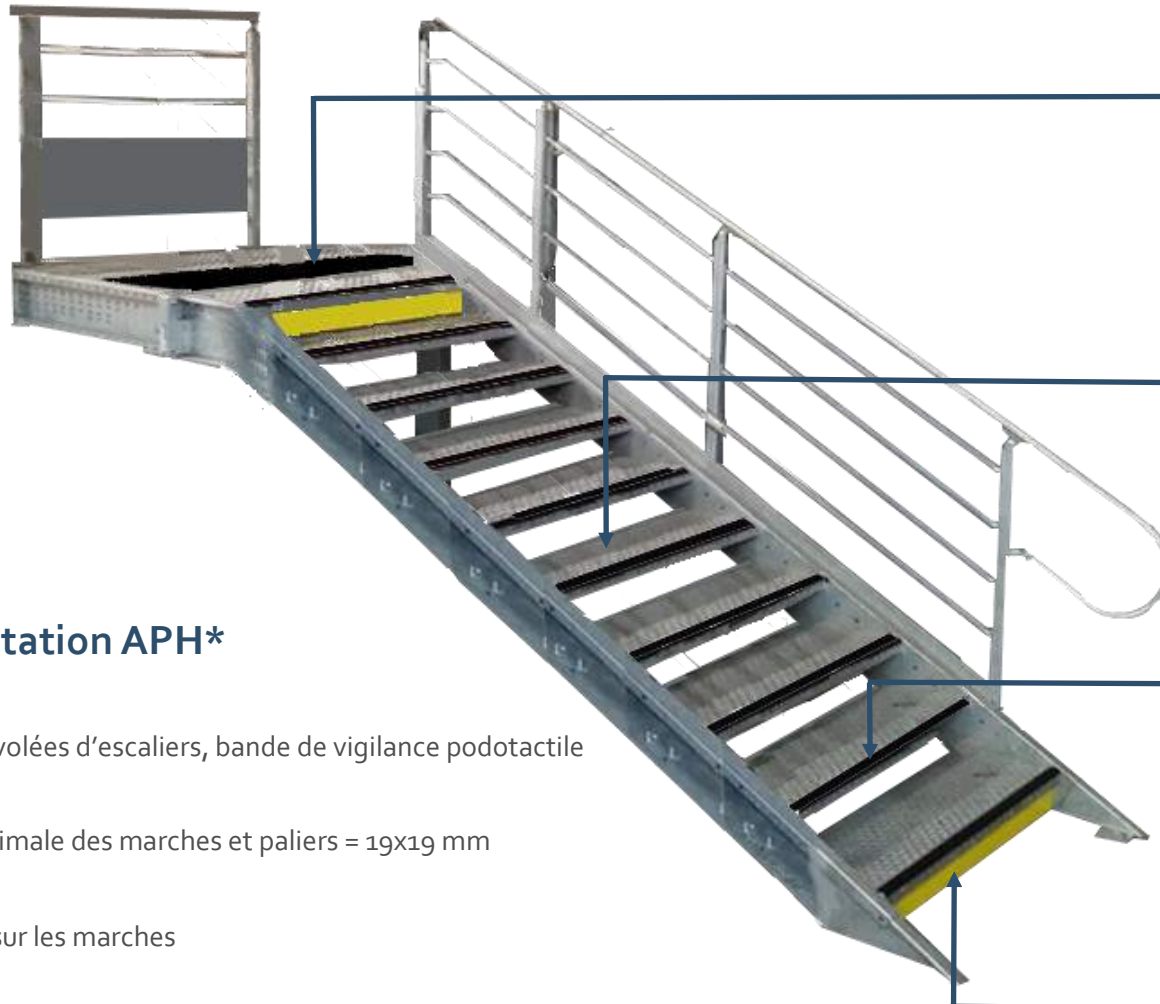

## Exigence 1

Tapis podotactile TOLPLOT  
Naturel, Or, Noir ou Inox brossé

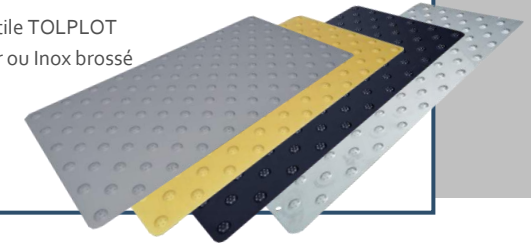

## Exigence 2

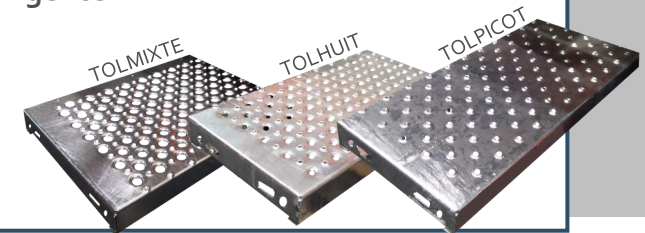

## Exigence 3

Nez LICORNE  
Naturel, Or ou Noir

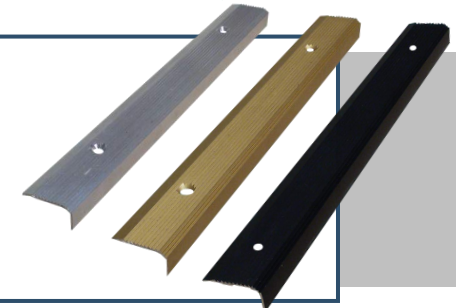

## Exigence 4

Contremarche Cornière BEAUJOIRE  
ou Plat BEAUJOIRE Jaune ou Noir  
avec ou sans adhésif

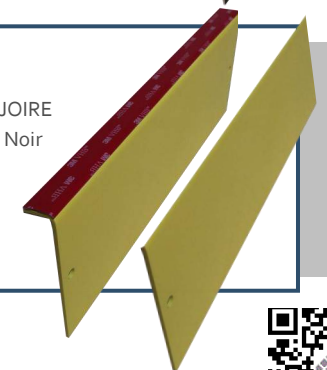

## Réglementation APH\*

### Exigence 1

A 500 mm des volées d'escaliers, bande de vigilance podotactile

### Exigence 2

Ouverture maximale des marches et paliers = 19x19 mm

### Exigence 3

Nez contrasté sur les marches

### Exigence 4

La première et la dernière contremarche doivent être contrastées

\*APH: Accessibilité Personne Handicapé



# MARCHE 240

# MEISER®



## Caractéristiques

\* Perforations :

→ ADERSTEP - TOLPICOT (vide 2%)

→ STEPHUIT-TOLHUIT (vide 7%)

→ STEPCLAIR-TOLMIXTE (vide 21%)

Largeur (mm)	600	700	800	900	1000	1200
Profondeur (mm)	240	240	240	240	240	240
Hauteur (mm)	50	50	50	50	50	50
Masse (kg/p)	3.9	4.5	5.1	5.7	6.3	7.4

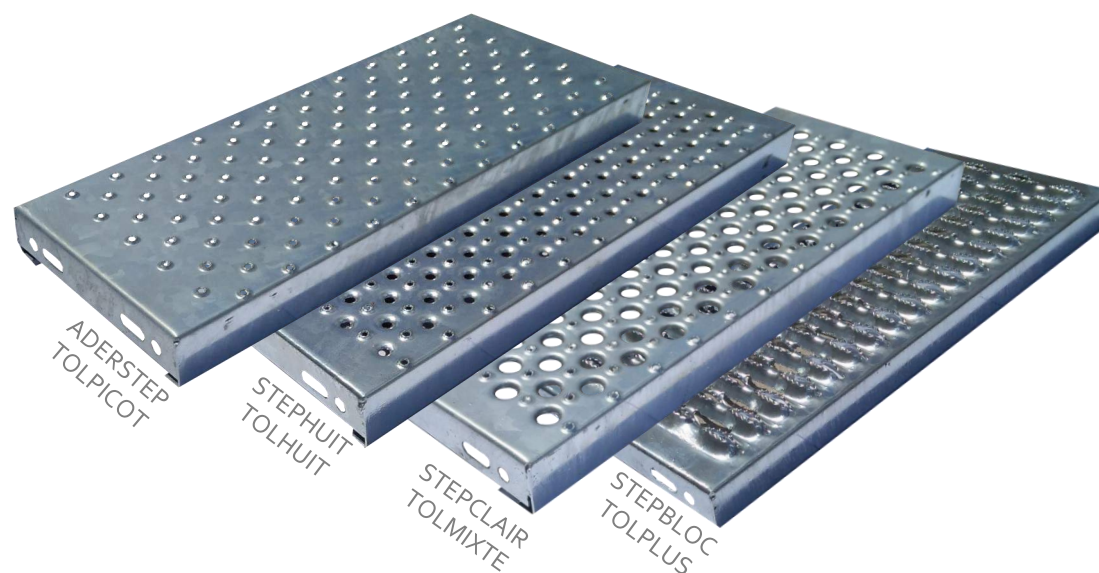

Perforation STEPBLOC-TOLPLUS (vide 47%)

Largeur (mm)	600	700	800	900	1000
Profondeur (mm)	240	240	240	240	240
Hauteur (mm)	40	40	40	40	40
Masse (kg/p)	3.9	4.5	5.1	5.7	6.3

- Bords tombés poinçonnés pour fixation sur limons selon croquis ci-dessous
- Exécution: acier galvanisé à chaud selon ISO 1461

## Utilisation

- Escalier de pente 43° minimum (pour recouvrement de 50 mm)
- Conforme ERP et APH

## Montage

- Fixation sur limons avec boulons tête bombée 12 x 30 mm

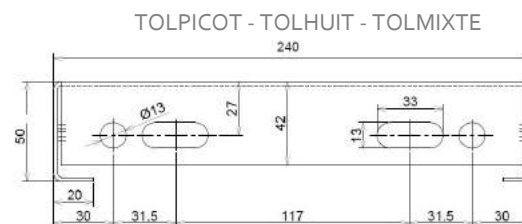
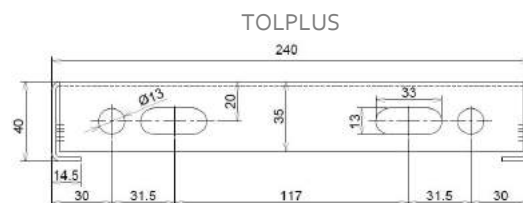

# MARCHE 330 - Classique

# MEISER®



## Caractéristiques

\* Perforations :

- ADERSTEP - TOLPICOT (vide 2%)
- STEPHUIT-TOLHUIT (vide 7%)
- STEPCLAIR-TOLMIXTE (vide 21%)

Largeur (mm)	900	1000	1200	1400
Profondeur (mm)	330	330	330	330
Hauteur (mm)	50	50	50	75
Masse (kg/p)	7.1	7.8	9.2	10.7

- Marche perforée composée d'une partie pleine en bord de rive à l'arrière et d'un nez perforé à l'avant
- Bords tombés poinçonnés pour fixation sur limons selon croquis ci-dessous
- Exécution: acier galvanisé à chaud selon ISO 1461

Perforation STEPBLOC-TOLPLUS (vide 47%)

Largeur (mm)	900	1000
Profondeur (mm)	330	330
Hauteur (mm)	50	50
Masse (kg/p)	7.1	7.8

## Utilisation :

- Escalier de pente 27° minimum (pour recouvrement de 50 mm)
- Conforme ERP et APH

## Montage :

- Fixation sur limons avec boulons tête bombée 12 x 30 mm

**ASTUCE !**

Possibilité d'ajouter un nez contrasté sur la partie pleine de la marche

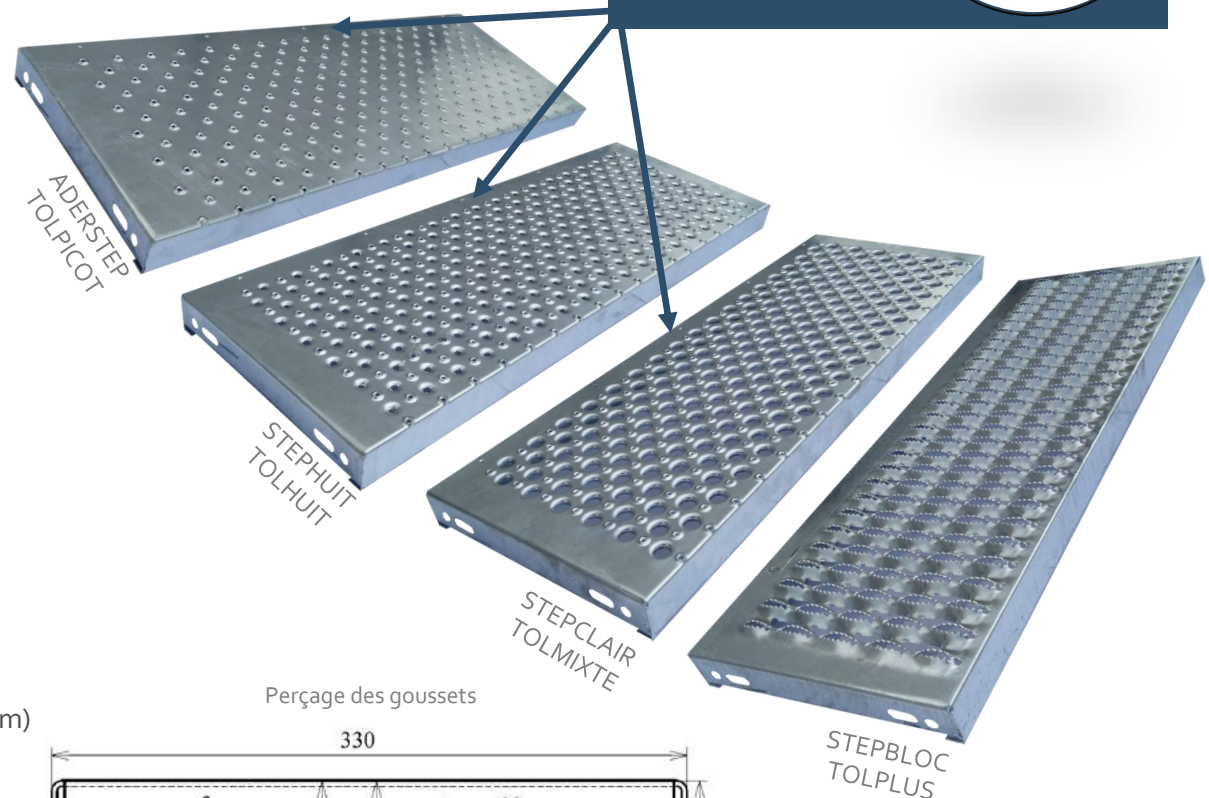
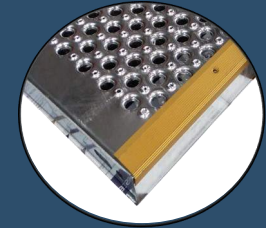





# MARCHE 330 - Nez LICORNE collé

## Caractéristiques :

Largeur (mm)	900	1000	1200	1400
Profondeur (mm)	330	330	330	330
Hauteur (mm)	50	50	50	75
Masse (kg/p)	7.1	7.8	9.2	10.7

- Marche composée d'une partie perforée et d'un nez de marche contrasté strié aluminium teinte or ou noir fixé sur la marche en usine.
- Perforations disponibles:
  - ADERSTEP-TOLPICOT (vide 2%)
  - STEPHUIT-TOLHUIT (vide 7%)
  - STEPCLAIR-TOLMIXTE (vide 21%)
- Bords tombés poinçonnés pour fixation sur limons selon croquis ci-dessous
- Exécution: acier galvanisé à chaud selon ISO 1461

## Utilisation :

- Escalier de pente 27° minimum (pour recouvrement de 50 mm)
- Conforme ERP et APH

## Montage :

- Fixation sur limons avec boulons tête bombée 12 x 30 mm

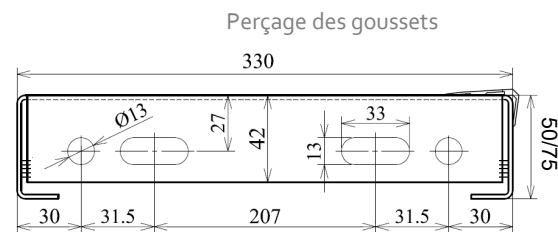
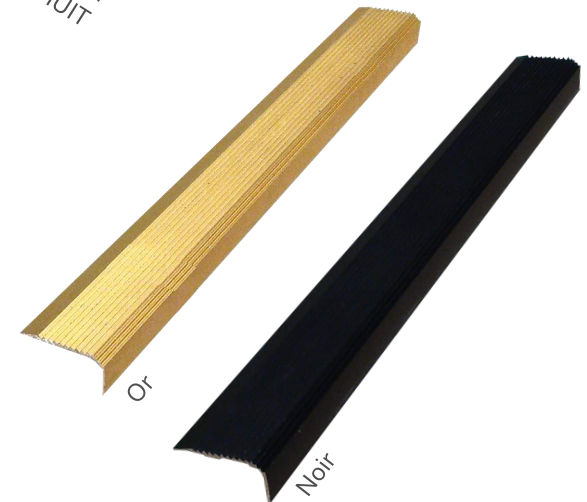
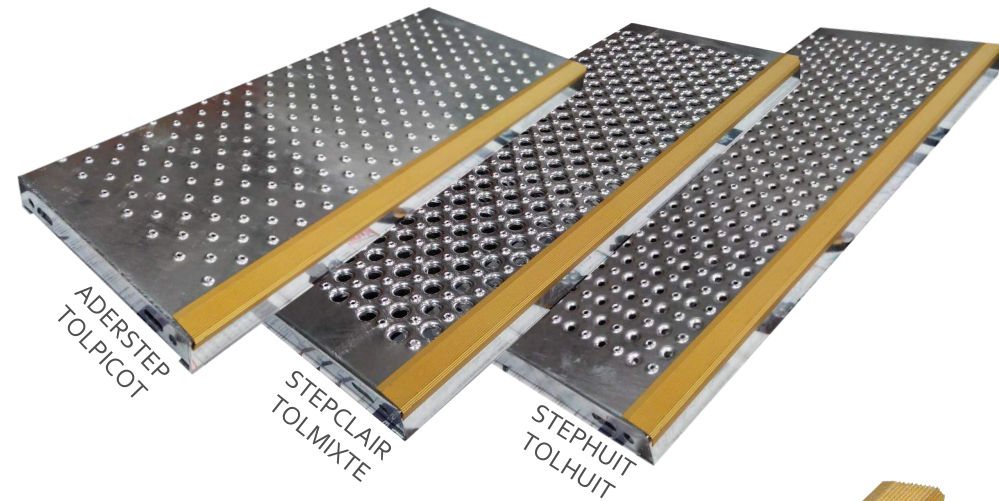



# MARCHE 330 - Nez LICORNE vissé

## Caractéristiques :

Largeur (mm)	900	1000	1200	1400
Profondeur (mm)	330	330	330	330
Hauteur (mm)	50	50	50	75
Masse (kg/p)	7.1	7.8	9.2	10.7

- Marche composée d'une partie perforée et d'un nez de marche contrasté strié aluminium teinte or ou noir fixé sur la marche en usine.
- Perforations disponibles:
  - ADERSTEP-TOLPICOT (vide 2%)
  - STEPHUIT-TOLHUIT (vide 7%)
  - STEPCLAIR-TOLMIXTE (vide 21%)
- Bords tombés poinçonnés pour fixation sur limons selon croquis ci-dessous
- Exécution: acier galvanisé à chaud selon ISO 1461

## Utilisation :

- Escalier de pente 27° minimum (pour recouvrement de 50 mm)
- Conforme ERP et APH

## Montage :

- Fixation sur limons avec boulons tête bombée 12 x 30 mm

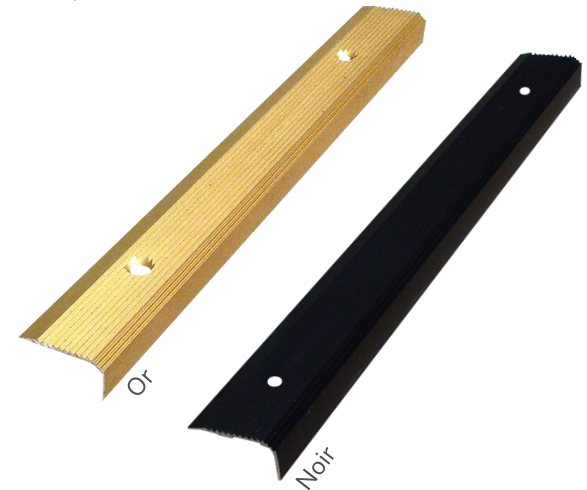
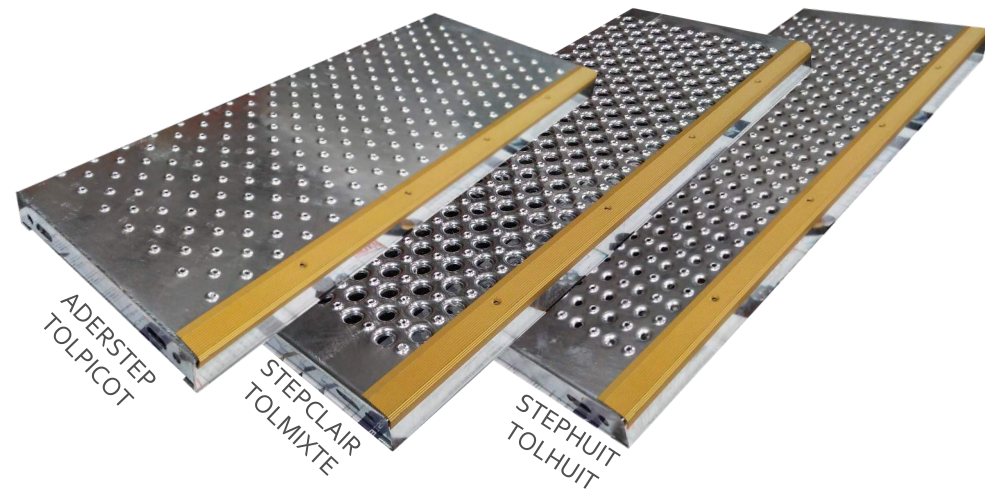

Perçage des goussets

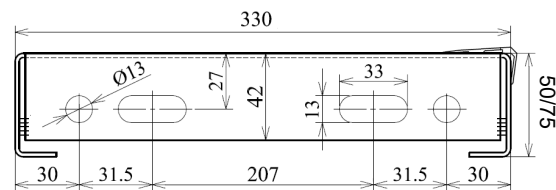

# MARCHE ARMANDIE

# MEISER®



## Caractéristiques :

Longueur (mm)	800	900	1000	1200	1400
Profondeur (mm)	330	330	330	330	330
Hauteur (mm)	50	50	50	50	75
Masse (kg/p)	6.7	7.5	8.2	9.7	12.1

- Perforation TOLHUIT (trous ronds 5/8 emboutis vers le haut à l'arrière, trous ronds 8/13 emboutis vers le bas et trous oblong 19/10 emboutis vers le haut à l'avant, vide 7%)
- Bords tombés poinçonnés pour fixation sur limons selon croquis ci-dessous
- Exécution : acier galvanisé à chaud selon ISO 1461

## Utilisation :

- Escalier de pente 27° minimum (pour recouvrement de 50 mm)
- Conforme ERP et APH

## Montage :

- Fixation sur limons avec boulons tête bombée 12 x 30 mm

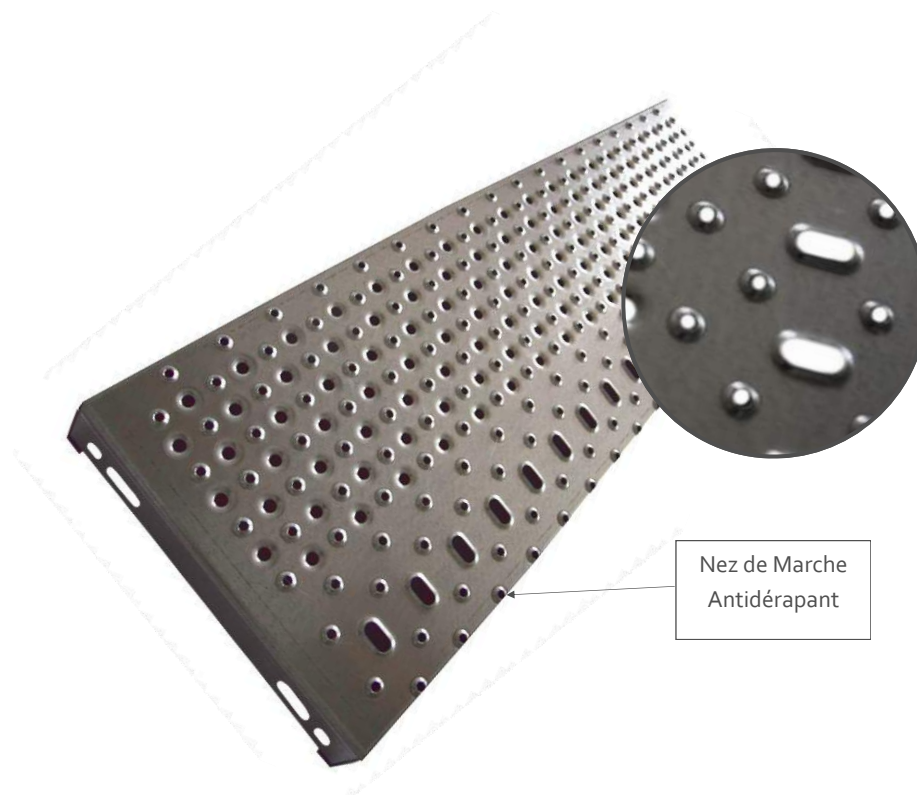

Nez de Marche  
Antidérapant

Perçage des goussets

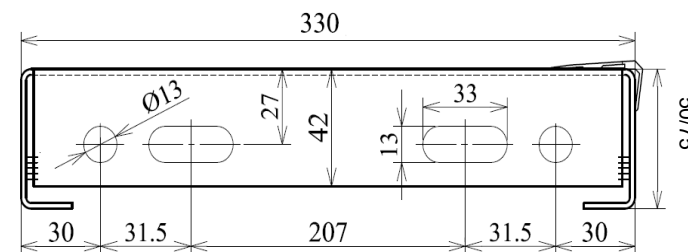

# MARCHE NERVOPAL®

# MEISER®



## Caractéristiques :

Largeur (mm)	800	900	1000	1200
Profondeur (mm)	235	235	235	235
Masse (kg/p)	3.4	3.8	4.2	5.0

- Exécution : alliage aluminium 6060 T5
- Nez strié antidérapant exclusif NERVOPAL®
- Goussets poinçonnés soudés pour fixation sur limon
- Cœur de marche avec stries antidérapantes
- Plein ou perforé (trous 80x15 mm ea 110 mm)

## Utilisation :

- Marche d'escalier ou d'échelle à marches

## Montage :

- Boulonnage sur limon, boulonnerie inox H10 ou 12 (fournie sur demande)

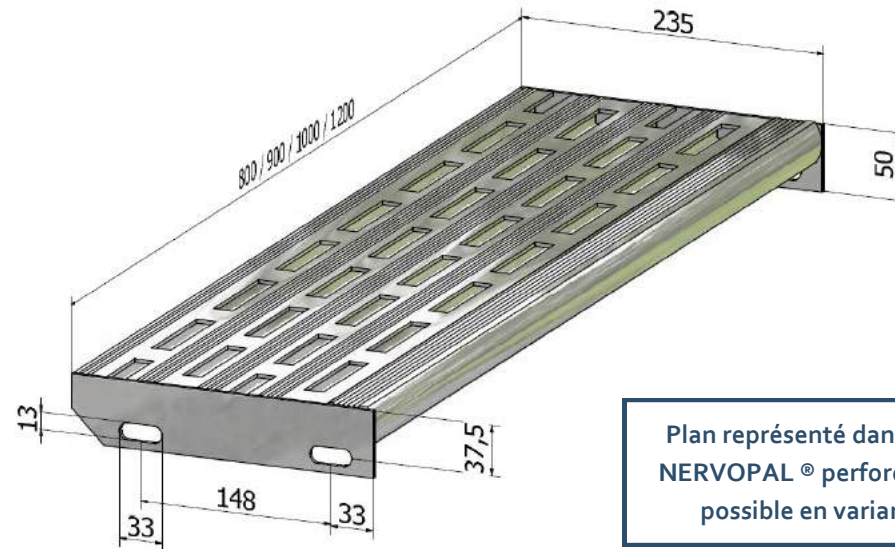

Plan représenté dans la variante NERVOPAL® perforé (réalisation possible en variante plein)

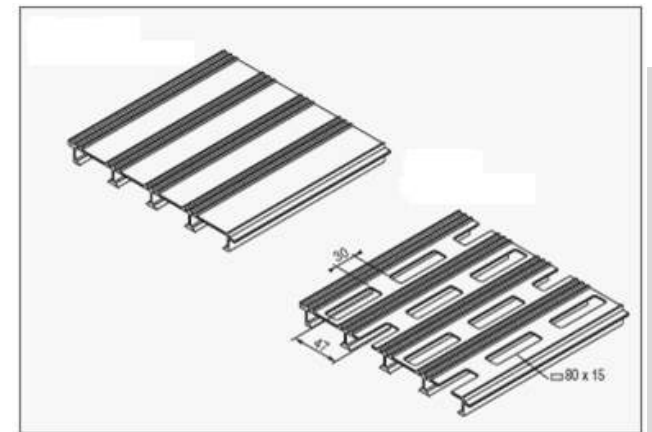



# MARCHE MIXTE 3Z

## Caractéristiques

Longueur (mm)	900	1000	1200	1400
Profondeur (mm)	330	330	330	330
Hauteur (mm)	50	50	50	75
Masse (kg/p)	7.1	7.8	9.2	10.7

- Marche perforée TOLMIXTE en périphérie et TOLPICOT au centre
- Bords tombés poinçonnés pour fixation sur limons selon croquis ci-dessous
- Exécution: acier galvanisé à chaud selon ISO 1461

## Utilisation :

- Escalier de pente 27° minimum (pour recouvrement de 50 mm)
- Conforme ERP et APH

## Montage :

- Fixation sur limons avec boulons tête bombée 12 x 30 mm

## ASTUCE !

Possibilité d'ajouter un nez contrasté sur la partie pleine de la marche

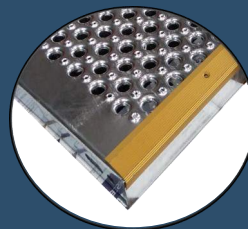

2 ZONES STEPCLAIR - TOLMIXTE sur L/4

1 ZONE ANDERSTEP - TOLPICOT sur L/2

Nez de marche antidérapant

Angles Soudés

Perçage des goussets

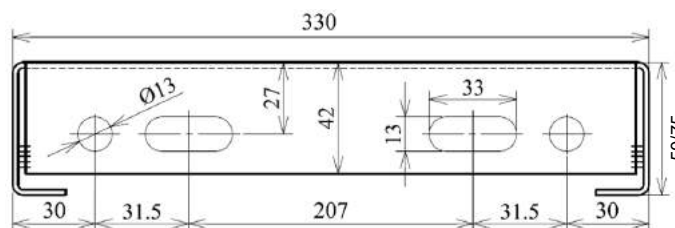

# MEISER®



## ASTUCE !

Combinaison exclusive de perforation centrale ergonomique et discrète et de perforation périphérique drainante





# MARCHE PROSTEP

## Caractéristiques :

Rayon (mm)	700	800	900	1000
Arc extérieur (mm)	328	349	388	427
Hauteur arc extérieur (mm)	70	70	80	90
Anneau Central (mm)	114 x 5	114 x 5	133 x 4.5	133 x 4.5
Angle de la marche (degré)	26	25	24	24
Fût recommandé (mm)	101	101	121	121
Masse (Kg/p)	11	12	14	15

- Caillebotis pressé 30 x 2 maille 33 x 33 cranté deux sens demi lune
- Anneau central de hauteur 185 mm soudé sur le petit rayon de la marche
- 4 tubes soudés sur le grand rayon de la marche (2 pour la fixation au garde corps et 2 pour la liaison des marches entre elles)
- Exécution: acier galvanisé à chaud selon ISO 1461

## Utilisation :

- Escalier hélicoïdal avec hauteur gravie par marche de 185 mm

## Montage :

- Fixation de la marche par mandrinage dans le fût

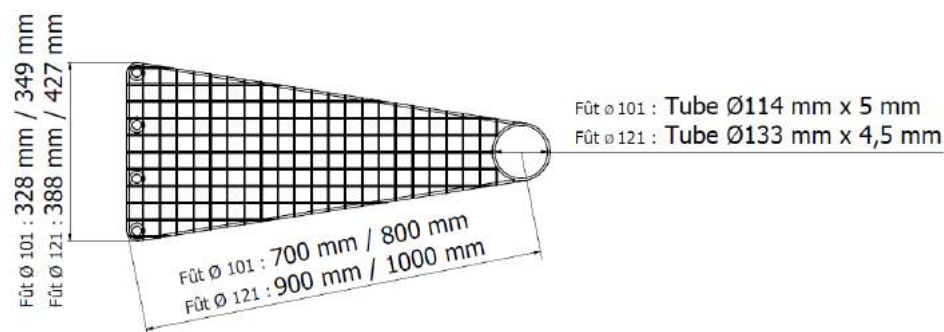
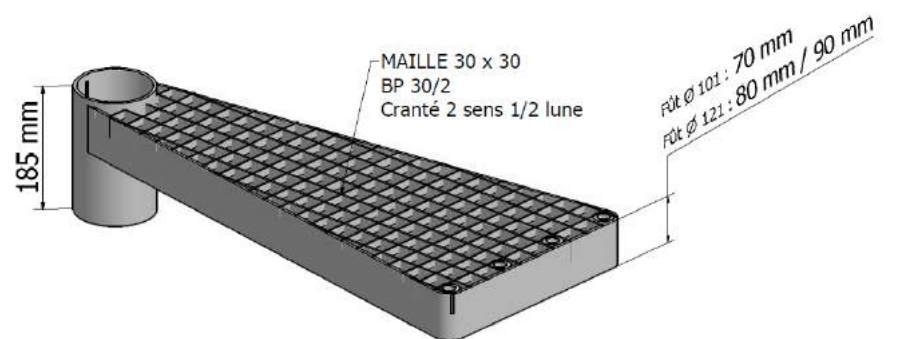
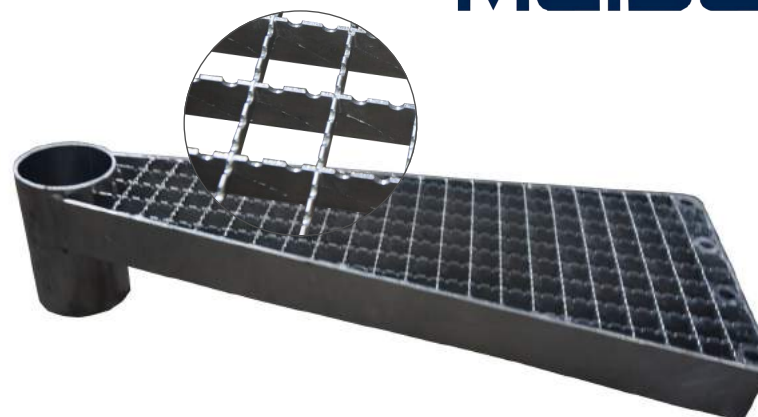

# MARCHE 330 Caillebotis APH

**MEISER**®

## Caractéristiques : Caillebotis pressé maille galvanisé 22 x 21 mm

Largeur (mm)	900	1000	1200	1400
Profondeur (mm)	330	330	330	330
Hauteur (mm)	70	70	70	70
Barre Porteuse (mm)	30/2	35/2	40/2	40/3
Masse (kg/p)	14.7	16.3	19.3	21.8

- Marche caillebotis avec un nez de marche contrasté strié aluminium teinte or ou noir collé sur la marche en usine.
- Goussets soudés pour fixation sur limons selon perçage ci-dessous
- Exécution: acier galvanisé à chaud selon ISO 1461

### Utilisation :

- Escalier de pente 27° minimum (pour recouvrement de 50 mm)
- Conforme ERP et APH

### Montage :

- Fixation sur limons avec boulons tête bombée 12 x 30 mm

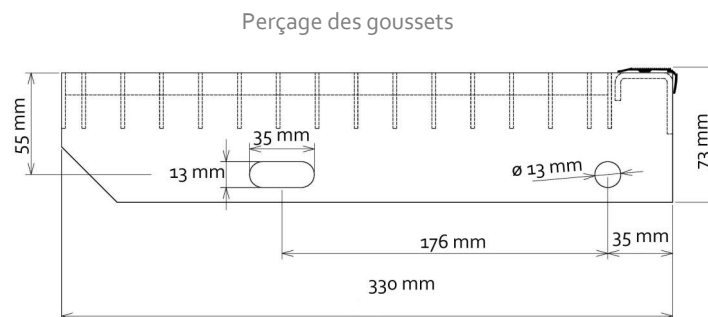
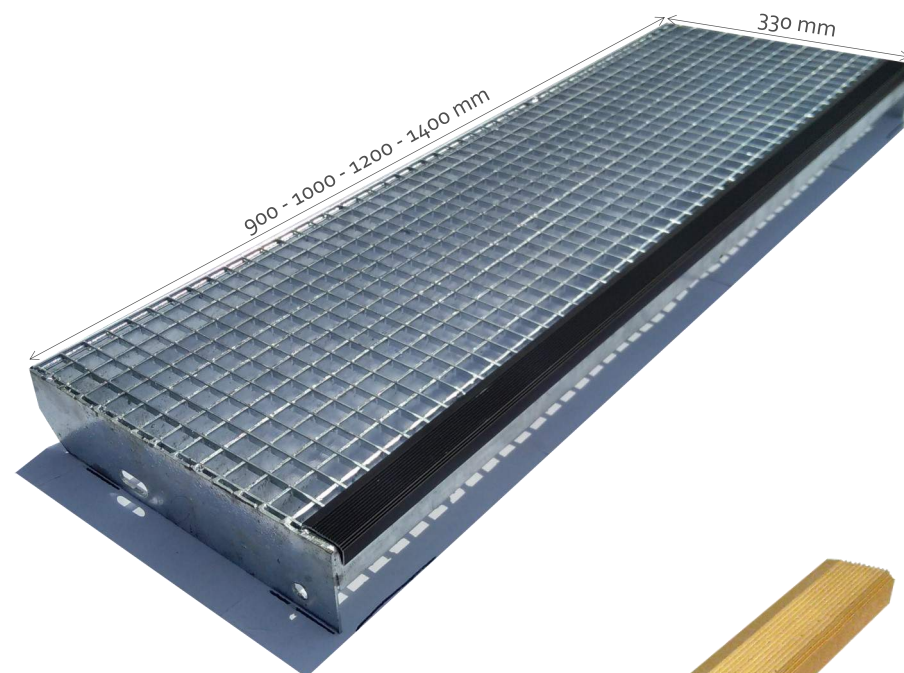



# MARCHE FORME SPECIALE

## Caractéristiques

- Perforations disponibles: TOLHUIT, TOLDECO, TOLPICOT, TOLDIAMANT et STEPLARM
- Sur demande: bords tombés poinçonnés pour fixation limon
- Exécution disponible: acier brut ou acier galvanisé à chaud selon ISO 1461

Exemple de marche balancée en triangle

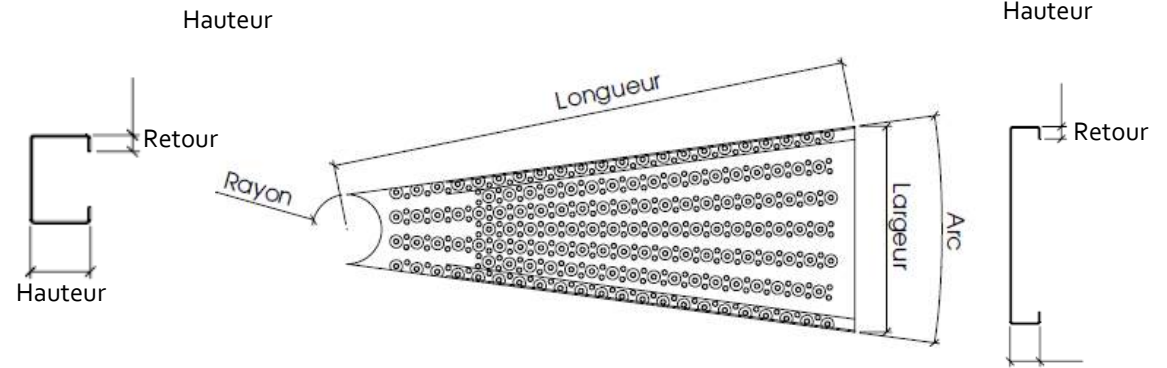

Autre exemple de marche sur mesure

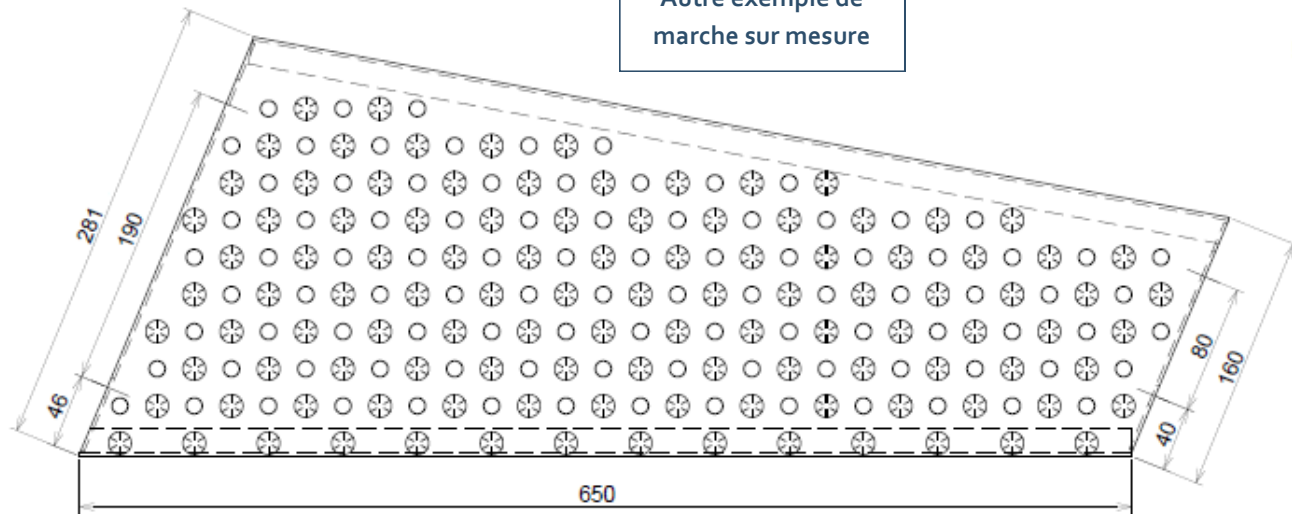

**ASTUCE !**  
 Mixer les perforations pour un design personnalisé et des qualités variées (Antidérapance, drainage...)  
 => NOUS CONSULTER







# NEZ DE MARCHÉ LICORNE A VISSER

## Caractéristiques :

Finition	Anodisé
Longueur (mm)	2000
Largeur (mm - face supérieure striée)	36
Hauteur (mm - face verticale)	18
Masse (kg/p)	0.6

- Avec trous fraisés diamètre 5 mm ea 190 mm pour fixation
- Exécution : aluminium anodisé nuance 6060 T5 dureté 11W
- Teinte : naturel, or ou noir

## Utilisation :

- Nez de marche contrasté à fixer sur chaque marche

## Montage :

- Tronçonner à longueur sur chantier
- Fixation par rivets ou vis tête fraisée sur marches en tôle, en béton ou en bois

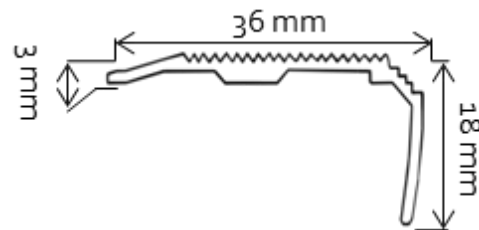
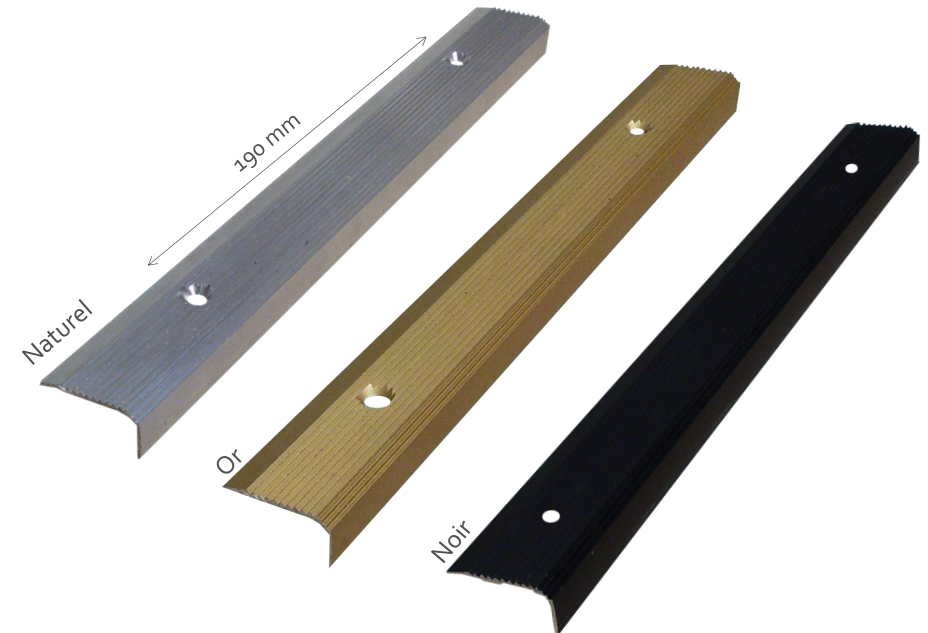

# NEZ DE MARCHÉ LICORNE A COLLER

**MEISER**®

## Caractéristiques :

Finition	Anodisé
Longueur (mm)	2000
Largeur (mm - face supérieure striée)	36
Hauteur (mm - face verticale)	18
Masse (kg/p)	0.6

- Exécution : aluminium anodisé nuance 6060 T5 dureté 11W
- Teinte : naturel, or ou noir

## Utilisation :

- Nez de marche contrasté à fixer sur chaque marche

## Montage :

- Tronçonner à longueur sur chantier
- Fixation:
  - Colle mono-composant élastique à appliquer au pistolet sur marches en tôle, en béton ou en bois ( 1 cartouche = +/- 20 ml de nez)
  - Adhésif double face (rouleau de 33 ml)

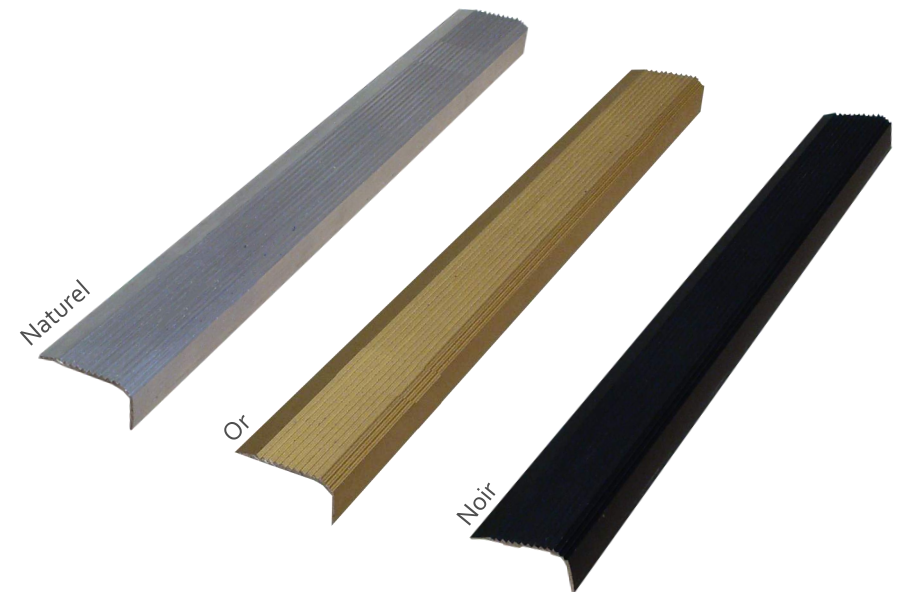
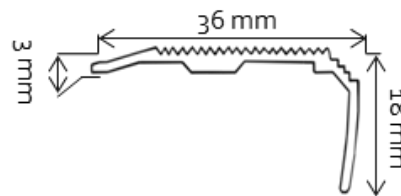

# NEZ DE MARCHE LICORNE XL

**MEISER**®

## Caractéristiques :

Finition	Anodisé
Longueur (mm)	2000
Largeur (mm - face supérieure striée)	60
Hauteur (mm - face verticale)	24
Masse (kg/p)	0.8

- Avec trous fraisés diamètre 5 mm ea 190 mm pour fixation
- Exécution : aluminium anodisé nuance 6060 T5 dureté 11W
- Teinte : naturel ou noir

## Utilisation :

- Nez de marche contrasté à fixer sur chaque marche

## Montage :

- Tronçonner à longueur sur chantier
- Fixation par rivets ou vis tête fraisée sur marches en tôle, en béton ou en bois

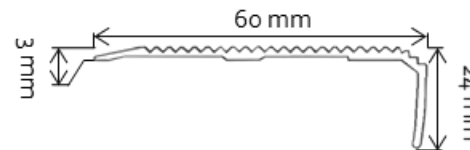
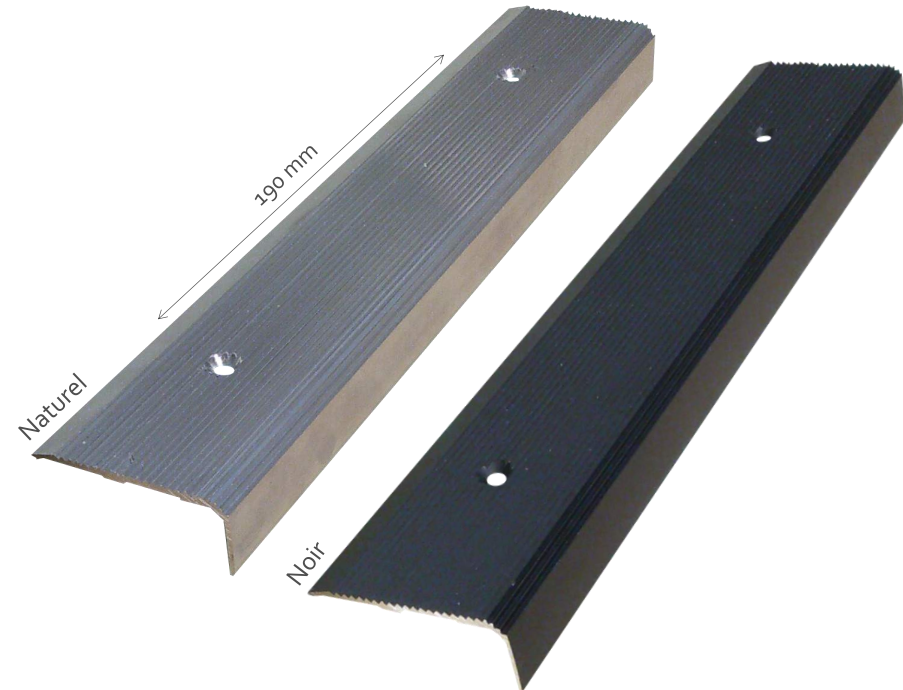

# NEZ DE MARCHE MAYOL

# MEISER®



## Nez de Marche MAYOL

Longueur (mm)	1000	1500	2000	3000
Largeur (mm - face supérieure striée)	50	50	50	50
Hauteur (mm - face verticale)	30	30	30	30
Masse (kg/p)	0.5	0.7	1.0	1.5

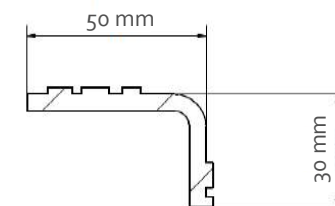
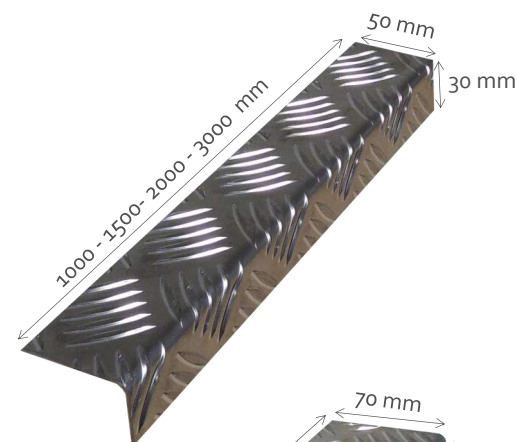

## Nez de Marche MAYOL XL

Longueur (mm)	1000	1500	2000	3000
Largeur (mm - face supérieure striée)	70	70	70	0
Hauteur (mm - face verticale)	30	30	30	30
Masse (kg/p)	0.6	0.8	1.2	1.6

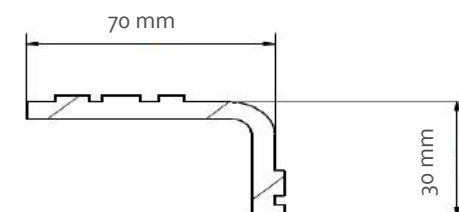
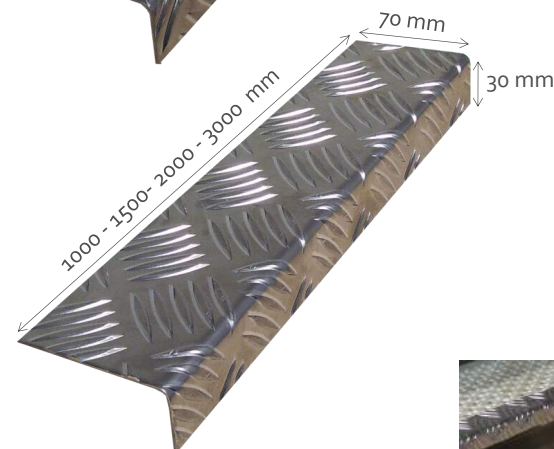

- **Exécution** : aluminium brut nuance EN 5754 AlMg3 H114
- **Teinte** : naturel

### Utilisation :

- Nez de marche contrasté à fixer sur chaque marche

### Montage :

- Tronçonner à longueur sur chantier
- Fixation:
  - Colle mono-composant élastique à appliquer au pistolet sur marches en tôle, en béton ou en bois ( 1 cartouche = +/- 20 ml de nez)
  - Adhésif double face (rouleau de 33 ml)

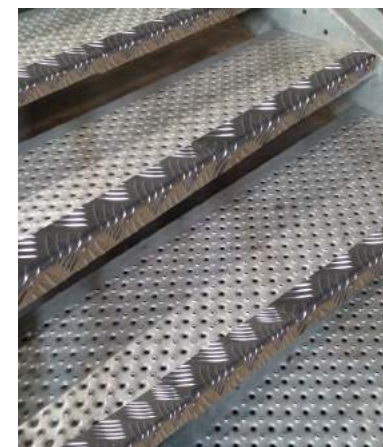



# NEZ DE MARCHE NERVOPAL

**MEISER**®

## Caractéristiques :

Longueur (mm)	2000
Largeur (mm - face supérieure striée)	30
Hauteur (mm - face verticale)	30
Masse (kg/p)	1.10

- Exécution : aluminium brut nuance 6060 T5
- Teinte : naturel

## Utilisation :

- Nez de marche contrasté à fixer sur chaque marche

## Montage :

- Tronçonner à longueur sur chantier
- Fixation:
  - Colle mono-composant élastique à appliquer au pistolet sur marches en tôle, en béton ou en bois ( 1 cartouche = +/- 20 ml de nez)
  - Adhésif double face (rouleau de 33 ml)

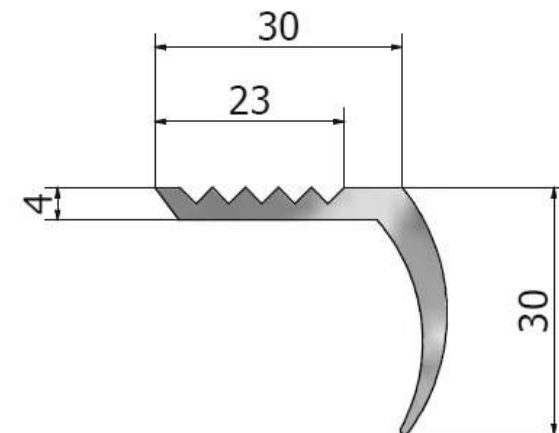

# NEZ DE MARCHE M GRANIT

**MEISER**®

## Caractéristiques :

Longueur (mm)	1000	1500	2000
Largeur (mm)	50	50	50
Hauteur (mm)	30	30	30
Masse (kg/p)	0.8	1.2	1.6

- Exécution : Inox 304
- Finition : Brut ou Jaune RAL 1016
- Particules angulaires : inox, dureté 60 HRC  
Taille des particules : CR80 (0.8 mm) et CR100 (1-2 mm)
- Liant : Soudure base étain

## Utilisation :

- Nez de marche contrasté à fixer sur chaque marche
- Passage Intensif

## Montage :

- Tronçonner à longueur sur chantier
- Fixation:
  - Colle mono-composant élastique à appliquer au pistolet sur marches en tôle, en béton ou en bois ( 1 cartouche = +/- 20 ml de nez)
  - Adhésif double face (rouleau de 33 ml)

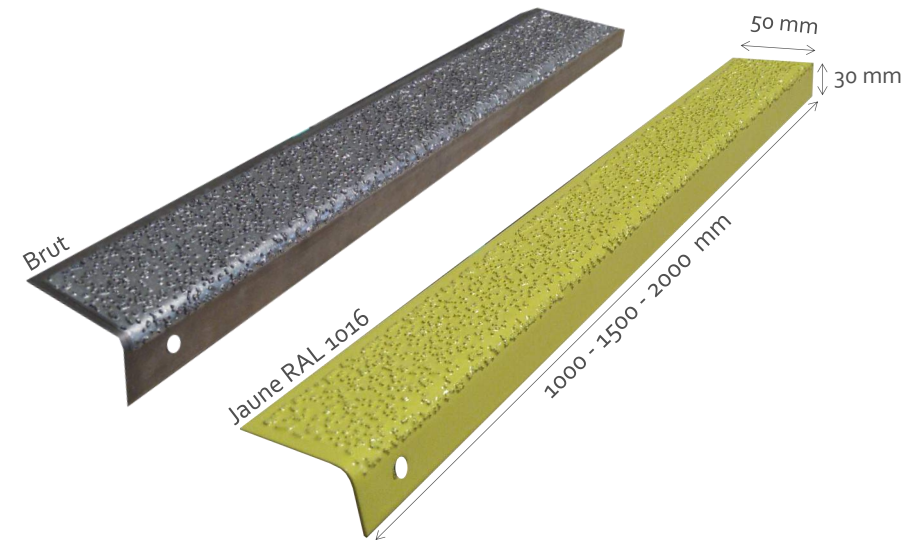



# RUBAN BELO HORIZONTE

Ruban adhésif photoluminescent

Finition	Antidérapant noir et photoluminescent vert
Longueur	Rouleau de 18 m
Largeur (mm)	50
Masse (kg/rouleau)	0.7

## Utilisation:

- Fonction de nez contrasté phosphorescent
- A fixer sur chaque marche

## Montage:

- A couper sur chantier
- Nettoyer la surface avant la pose

## Teinte:

- Antidérapant en silice noire et photoluminescent vert, visible dans le noir



## Exemples d'utilisation

Marche métallique

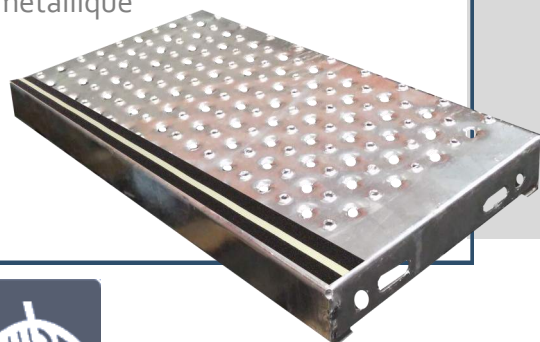

Marche en bois



Marche minérale



# NEZ DE MARCHE BELO HORIZONTE

**MEISER**®

Longueur (mm)	2000
Largeur (mm)	55
Hauteur (mm)	30
Masse (kg/pièce)	1.0

## Utilisation:

- Fonction de nez contrasté phosphorescent
- A fixer sur chaque marche

## Montage:

- A couper sur chantier
- À fixer sur la marche avec:
  - Vis tête fraisée
  - Colle mono-composant élastique à appliquer au pistolet sur marches en tôle, en béton ou en bois ( 1 cartouche = +/- 20 ml de nez)
  - Adhésif double face (rouleau de 33 ml)

## Teinte:

- Antidérapant en silice noire et photoluminescent vert, visible dans le noir

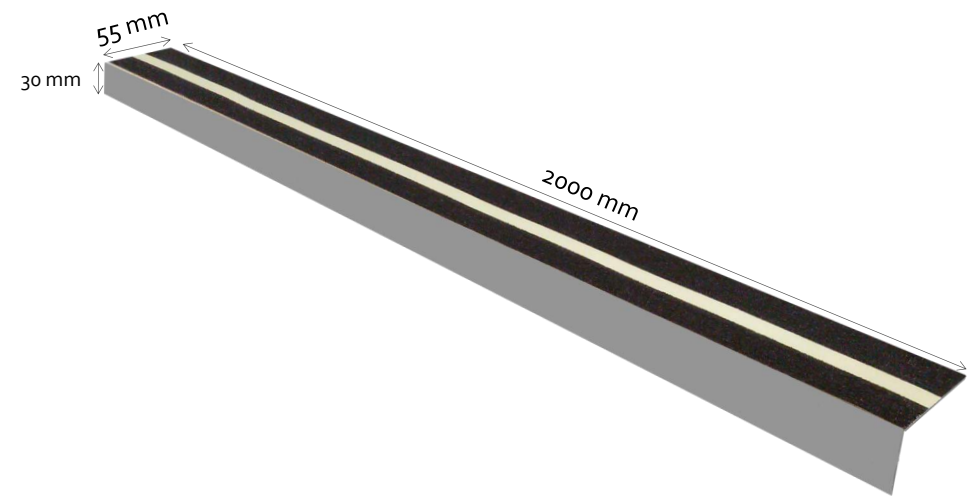

## Exemples d'utilisation

Marche métallique

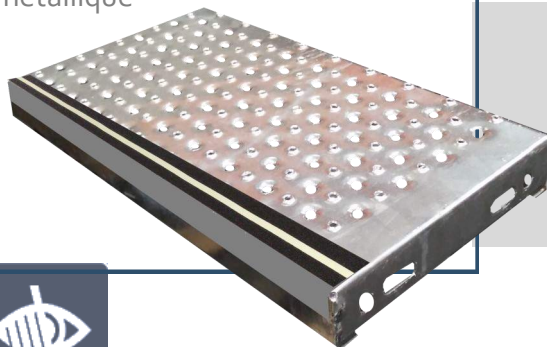

Marche en bois



Marche minérale







# CONTREMARCHE CORNIÈRE BEAUJOIRE

## Caractéristiques

Longueur (mm)	1000	1500	2000
Hauteur (mm)	100	100	100
Retour (mm)	20	20	20
Epaisseur (mm)	2	2	2
Masse (kg/p)	0,7	1,1	1,5

## Utilisation :

- Fonction contremarche contrastée pour la mise en conformité des escaliers aux exigences APH.
- Fixer à la première marche et à la marche palière de chaque volée.

## Option :

- Adhésif double face fixé en usine sur retour de 20 mm.

## Montage :

- À fixer sur la marche en retrait de maximum 10 mm par rapport au nez (selon l'arrêté du 20 Avril 2017)
  - Vis tête fraisée
  - Colle mono-composant élastique à appliquer au pistolet sur marches en tôle, en béton ou en bois ( 1 cartouche = +/- 20 ml de nez)
  - Adhésif double face (rouleau de 33 ml)

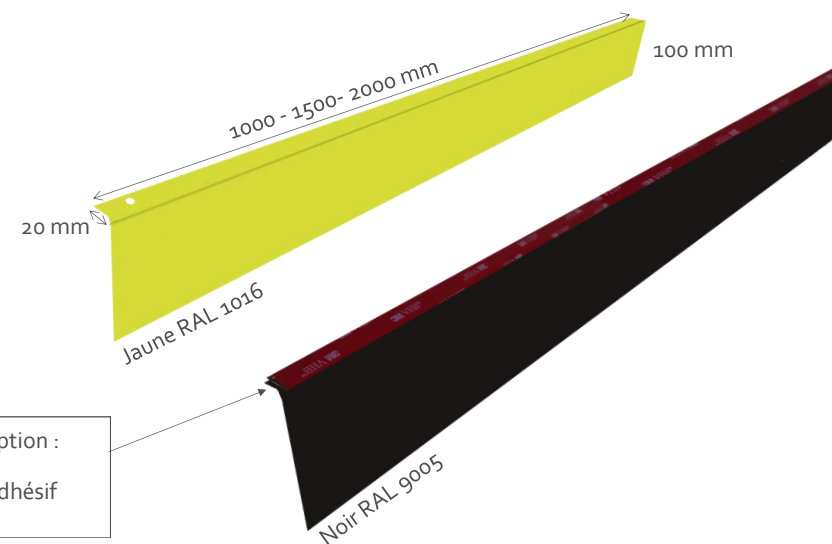

# CONTREMARCHE PLAT BEAUJOIRE

**MEISER**®

## Caractéristiques

Longueur (mm)	1000	1500	2000
Hauteur (mm)	100	100	100
Épaisseur (mm)	2	2	2
Masse (kg/p)	0,6	0,9	1,2

## Utilisation :

- Fonction contremarche contrastée pour la mise en conformité des escaliers aux exigences APH.
- Fixer à la première marche et à la marche palière de chaque volée.

## Option :

- Adhésif double face fixé en usine à l'arrière.

## Montage :

- À fixer sur la marche en retrait de maximum 10 mm par rapport au nez (selon l'arrêté du 20 Avril 2017)
  - Vis tête fraisée
  - Colle mono-composant élastique à appliquer au pistolet sur marches en tôle, en béton ou en bois ( 1 cartouche = +/- 20 ml de nez)
  - Adhésif double face (rouleau de 33 ml)

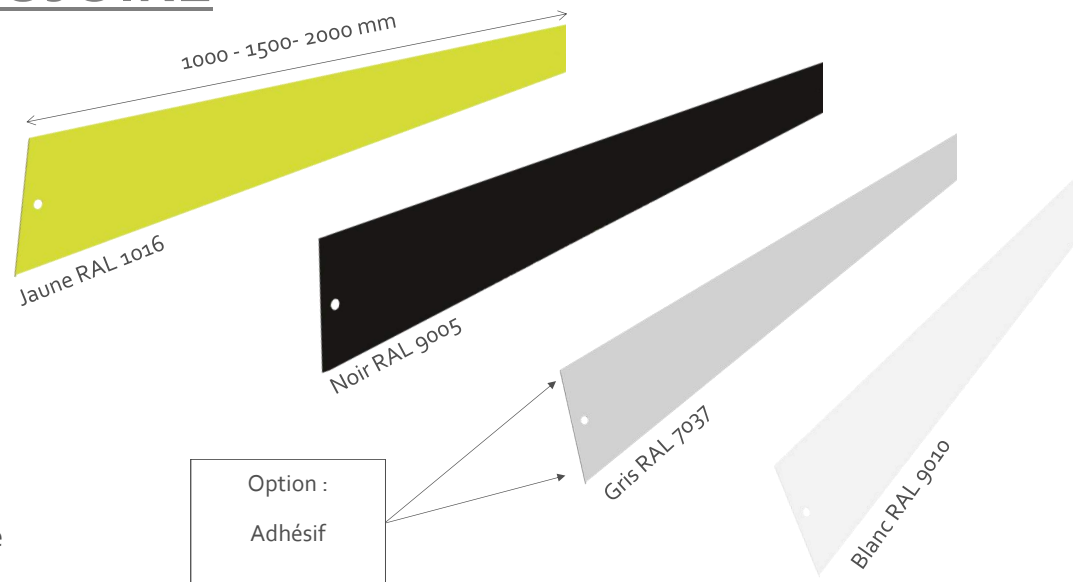

# COUVRE-MARCHE NUNGESSER

**MEISER**®

## Caractéristiques :

Longueur (mm)	3000
Hauteur (mm)	60
Epaisseur (mm)	2/3,5

- **Exécution** : Aluminium nuance EN 5754 AlMg3 H114
- **Motif** : Damier 5 larmes ou grain de riz

## Utilisation :

- Rénovation d'escalier existant par recouvrement de marches existantes

## Montage :

- Vissage avec trous diamètre 8mm pour absorber les têtes de vis fraisées
- Colle mono-composant élastique à appliquer au pistolet sur marches en tôle, en béton ou en bois ( 1 cartouche = +/- 20 ml de nez)

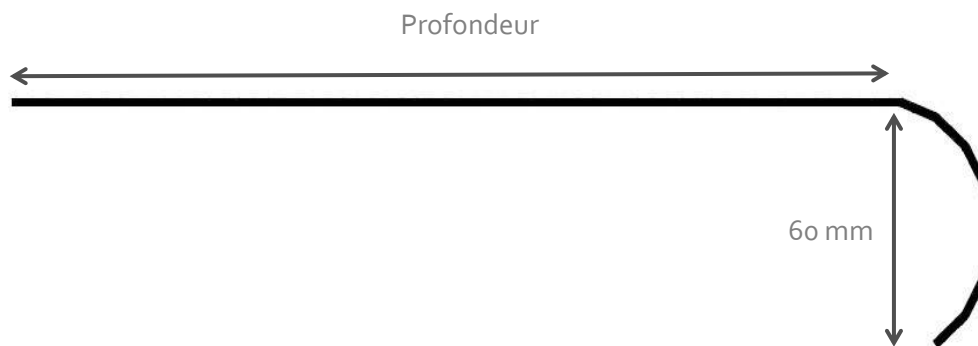
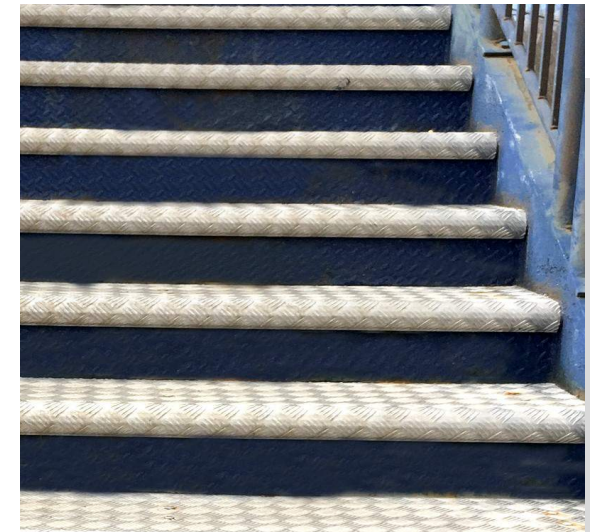
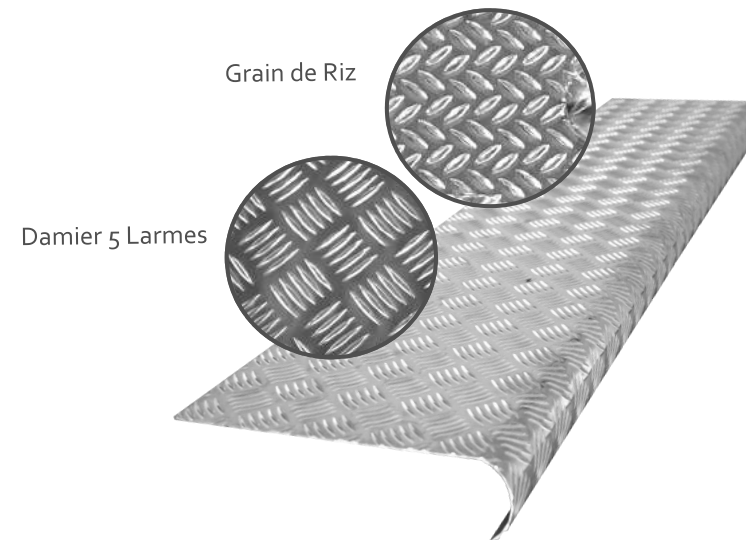

# Fixation

Utilisation intérieure sur tous supports

## COLLE MONO-COMPOSANT ELASTIQUE (à appliquer au pistolet)

	Code article	Quantité	Teinte
Colle	3403600000	20 ml	Gris

Colle mono-composant élastique à appliquer au pistolet sur marches en tôle, en béton ou en bois ( 1 cartouche = +/- 20 ml de nez)

	Code article	Quantité	Teinte
Ruban adhésif	3403600001	33 ml	Gris

Adhésif double face (rouleau de 33 ml, largeur 19 mm) à appliquer à la main



# MEISER®



### Pour plus d'informations :



Z.A l'Alouette  
2101 route de Béthune  
62136 LESTREM



[www.meiser.de/fr](http://www.meiser.de/fr)



+33 (0) 3 21 64 75 43



+33 (0) 3 21 64 75 42



[lestrem@meiser.fr](mailto:lestrem@meiser.fr)



<https://www.facebook.com/meisersarl/>



<https://www.linkedin.com/company/meiser-sarl>



<https://www.vimeo.com/fr/company/meiser-sarl>

Retrouvez-nous également sur notre application mobile sur Android et IOS

